

## Plaques et composants en tôle

Nous produisons toutes les pièces ouvrées en interne avec nos installations de fabrication de pointe, dont des poinçonneuses et des presses-plieres CNC. Les tôles plates en aluminium et acier peuvent être poinçonnées de n'importe quel nombre de trous ou de séries de fentes pour produire des plaques avant, des plaques supérieures et inférieures et des capots spéciaux pour nos boîtiers. Ces processus nous permettent également de fabriquer des boîtiers et des pièces de tôlerie adaptés à votre design. Nous travaillons d'après vos dessins et vos spécifications.

**Voir ci-dessous la liste complète des matériaux en tôle et des perforatrices standard disponibles:**

### Options proposées :

- Poinçonnage CNC de trous, fentes, demi cisailages, bossages, trous traversants, persiennes d'aération
- Pliage CNC des angles, pattes, brides, plis de type « Dutch », joints à goujon
- Montage d'inserts, inserts pour cartes, goujons filetés, points de mise à la terre
- Polissage des plaques en aluminium pour une finition impeccable

Utilisez le [formulaire de contact](#) ou téléphonez à notre service commercial pour tout renseignement et demande de devis.

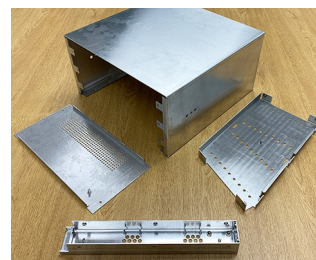
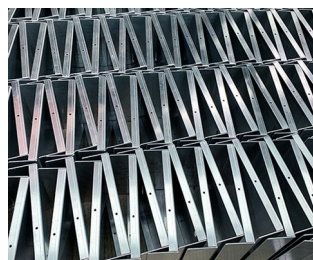
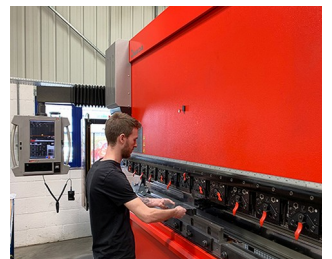
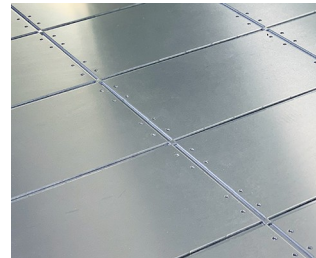
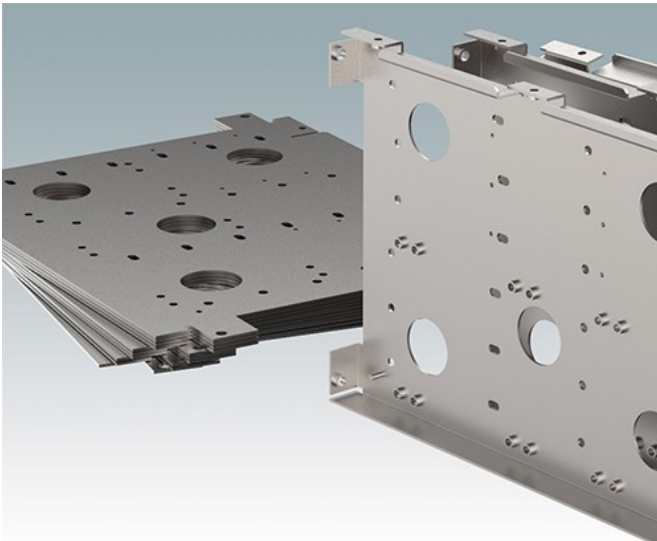

## Versions

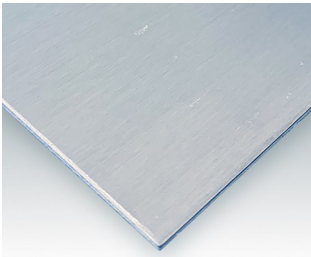

**M0000600**  
Tôle d'aluminium  
Aluminium  
Fini naturel



**M0000601**  
Tôle d'aluminium  
Aluminium  
Film de protection en PVC

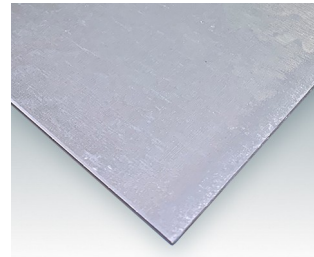

**M0000650**  
Tôle d'acier doux, galvanisé  
Acier doux galvanisé  
Galvanisé



**M0000651**  
Tôle d'acier doux, galvanisé  
Acier doux galvanisé  
Galvanisé

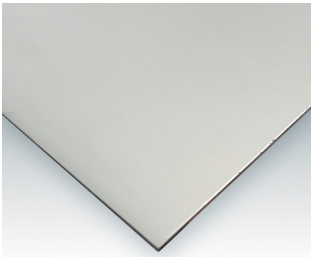

**M0000652**  
Tôle d'acier Zintec  
Acier doux Zintec  
Zingué

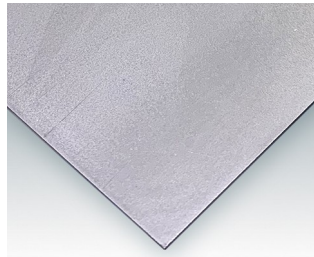

**M0000653**  
Tôle d'acier CR4  
Acier doux CR4  
Fini naturel

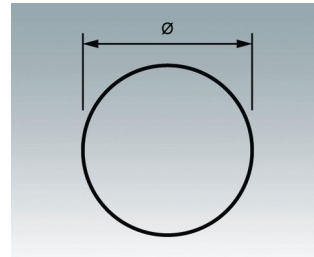

**M0000800**  
Découpe rond  
Outils de poinçonnage

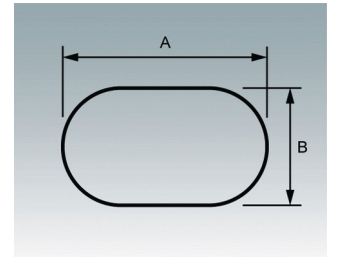

**M0000801**  
Découpe obround  
Outils de poinçonnage

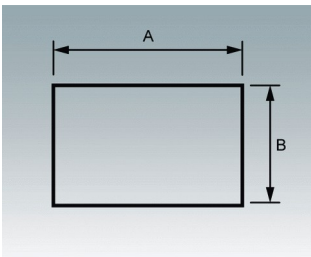

**M0000802**  
Découpe rectangulaire  
Outils de poinçonnage

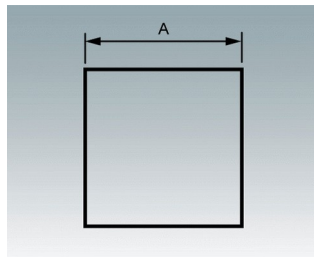

**M0000803**  
Découpe carré  
Outils de poinçonnage

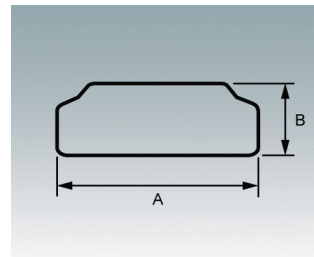

**M0000804**  
Découpe HDMI  
Outils de poinçonnage

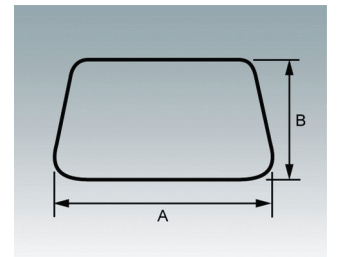

**M0000805**  
Découpe D-Sub  
Outils de poinçonnage

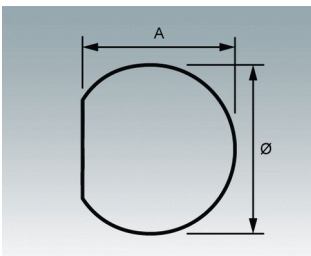

**M0000806**  
Découpe SD  
Outils de poinçonnage

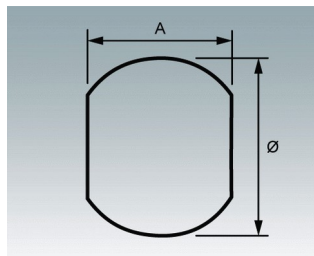

**M0000807**  
Découpe DD  
Outils de poinçonnage

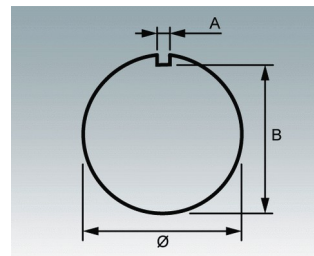

**M0000808**  
Découpe K  
Outils de poinçonnage

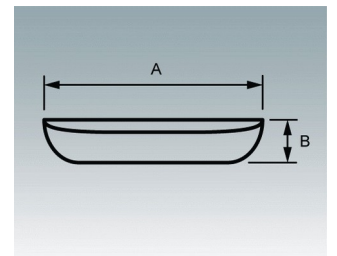

**M0000809**  
Découpe de ventilation  
Outils de poinçonnage

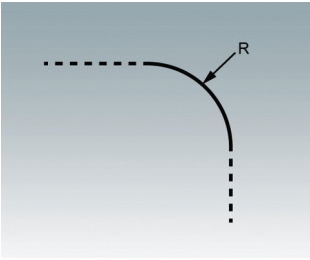

M0000810  
Rayons d'angle  
Outils de poinçonnage

Sous réserve de modifications techniques. © OKW Enclosures Ltd